

GEBERIT AQUACLEAN TUMA
CLASSIC

 **GEBERIT**

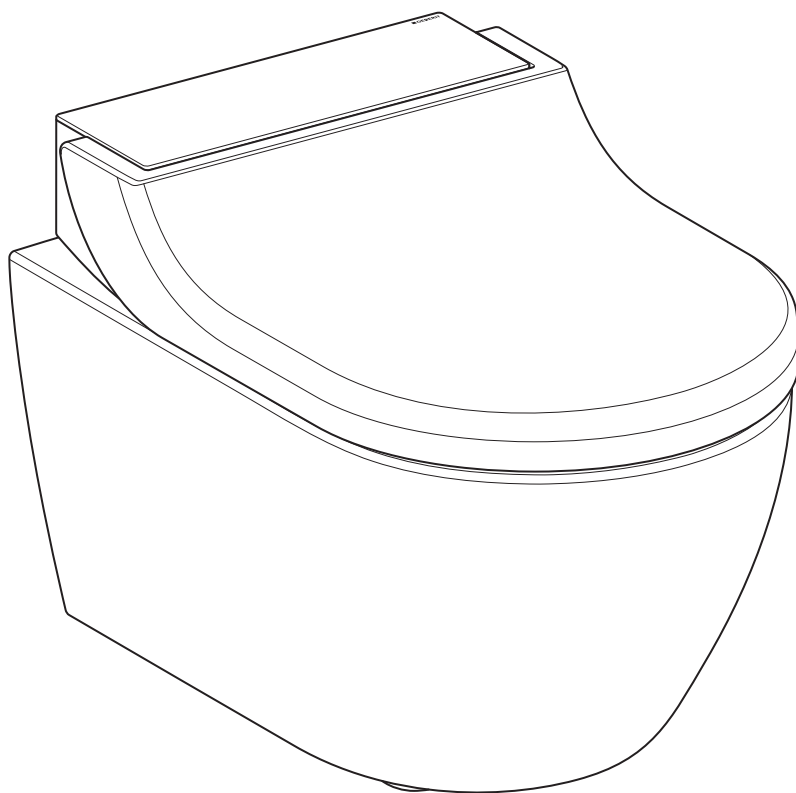

BRUKSANVISNING



967.218.00.0(05)

Innehållsförteckning

För din säkerhet	5
Vem lämpar sig produkten för?	5
Hur ska produkten användas?	5
Vad ska man undvika?	5
Felaktig användning	5
Allmänna säkerhetsanvisningar	5
Förklaring till varningsanvisningarna	7
Översikt över symbolerna på produkten	7
Registrering av din apparat	8
Lära känna apparaten	9
Om Geberit AquaClean-apparater	9
Funktioner i översikt	9
Apparaten i överblick	10
Manöverkonceptet	12
Om manöverkonceptet	12
Manöverpanel på sidan	12
Status-LED på manöverpanelen på sidan	13
Extrafunktioner hos knapparna	13
Till- eller frånkoppla apparaten	14
Geberit appen	16
Kontrollera kompatibilitet	16
Ladda ner Geberit Home-app	16
Använd Geberit Home-appen	17
Så manövrerar du apparaten	18
Första stegen	18
Apparatens inställningar	19
Ytterligare inställningar för din apparat i Geberit Home-appen	19
Använda analduschen	19
Anpassa duschförloppet efter dina behov	20
Ställa in duschstrålens styrka	20

Spara personlig användarprofil i Geberit Home-appen	20
Rengöring och avkalkning av apparaten	21
Skötselinstruktion	21
Allmän rengöringsrekommendation.....	21
Automatiskt vattenbyte	21
Riktad desinfektion	22
Lämpliga rengöringsmedel och rengöringsprodukter	22
Skötselanvisningar för släta ytor	24
Skötselanvisningar för sanitetsporslin	24
Rengöring mellan apparat och WC-porslin	25
Skötselanvisningar för WC-sits	26
Ta av WC-locket.....	26
Rengöra WC-locket, WC-sitsen och kåpan	27
Rengöring av duschmunstycket	28
Avkalkning av apparaten	29
Avkalkningsmeddelande från apparaten	32
Så åtgärdar du störningar	33
Tillvägagångssätt vid störningar	33
Dusch-WC:n fungerar inte.....	34
Övriga funktionsfel.....	35
Hållbarhet.....	36
Geberitkoncernen och hållbarhet	36
Ecodesign – Livscykelanalys.....	36
Ekotips.....	37
Avfallshantering	37
Avfallshantering av förbrukade elektriska och elektroniska apparater	37
Slutanvändargaranti.....	38
Tekniska data och överensstämmelse.....	39
Tekniska data	39
Förenklad EU-försäkran om överensstämmelse	39

För din säkerhet

Vem lämpar sig produkten för?

Geberit AquaClean dusch-WC lämpar sig i sin funktion som WC för alla åldersgrupper. Om rengöring och servicearbete utförs av barn måste de hållas under uppsikt.

Hur ska produkten användas?

Produkten är lämplig för följande användningsområden och tillämpningar:

- användning som duscht-WC:
 - för rengöring av analområdet
- installation på uppvärmd plats inomhus
- anslutning till färskvattensystemet
- drift med vatten från omvända osmos-anläggningar

Vad ska man undvika?

Produkten är inte avsedd för följande:

- att lämna WC-sitsen under duschförloppet
- placering av laster och föremål på WC-locket
- drift utan plugg för Geberit AquaClean avkalkningsmedel

Felaktig användning

Vid felaktig användning tar Geberit inget ansvar för följderna.

Allmänna säkerhetsanvisningar

Nedanstående säkerhetsanvisningar gäller under produktens hela livslängd:

- Läs igenom bruksanvisningen före den första användningen för att bekanta dig med hur produkten används.
- Spara bruksanvisningen för senare konsultation.
- Använd inte apparaten om den är skadad. Koppla bort apparaten från nätdriften om det är möjligt och kontakta Geberit kundtjänst.
- Öppna inte apparaten. Den innehåller inga komponenter som ska underhållas eller repareras av användaren.

- Utför inga ändringar eller tilläggsinstallationer. Vid modifieringar föreligger livsfara.
 - Reparationer får endast utföras av auktoriserad personal med originalreservdelar.
 - Endast originaltillbehör får användas.
 - Manövrering och underhåll får endast utföras av ägaren eller användaren i den utsträckning som beskrivs i denna bruksanvisning.
 - Använd alltid den aktuella versionen av monteringsanvisningen vid montering om Geberit AquaClean har demonterats (t.ex. vid flytt).
 - Geberit AquaClean får endast anslutas till nätspänning enligt typskylten.
 - Observera alltid tillverkarens anvisningar vid hantering av rengörings- och avkalkningsmedel.
-

i Detta dokument innehåller varningsanvisningar på olika ställen. Varningsanvisningar är handlings- och situationsberoende säkerhetsanvisningar. De varnar för specifika faror.

i Denna instruktion motsvarar apparatens tekniska status vid tidpunkten för utgivning. Med reservation för ändringar i syfte att vidareutveckla produkten.

Den senaste versionen av detta och andra dokument finns online: www.geberit.com

Förklaring till varningsanvisningarna

Varningsanvisningar placeras på de ställen där faran kan uppstå.
Varningsanvisningarna är strukturerade på följande sätt:



VARNING

Farans typ och riskkällan

Möjliga konsekvenser om faran inte beaktas.

- ▶ Förebyggande åtgärder för att undvika faran.

Följande signalord används för att hänvisa till kvarstående faror i varningsanvisningarna och till viktig information.

Symbol	Signalord och innebörd
	FARA Signalordet hänvisar till en fara med hög risknivå som leder till dödsfall eller allvarliga personskador, om faran inte undviks.
	VAR FÖRSIKTIG Signalordet hänvisar till en fara med låg risknivå som kan leda till smärre eller måttliga personskador, om faran inte undviks.
	OBSERVERA Signalordet hänvisar till en fara som kan leda till allvarliga materiella skador om faran inte undviks.
	Indikeras endast av en symbol. Hänvisar till viktig information

Översikt över symbolerna på produkten

Symbol	Betydelse
	Läs säkerhetsanvisningarna och bruksanvisningen/ driftinstruktionen innan produkten tas i drift.
	Livsfara p.g.a. elektriska stötar

Registrering av din apparat

Garantiregistrering

Förläng garantitiden för din Geberit AquaClean utan kostnad. Registrera dig inom 90 dagar fr.o.m. installationsdatum.



Under garantitidens tredje år åtar sig Geberit att vid material- eller tillverkningsfel leverera reservdelar utan kostnad, detta förutsatt att produkten har installerats och tagits i drift av en VVS-firma.

Per länk: <https://www.geberit-aquaclean.com/landing-pages/onboarding>

Per post: Fyll i det bifogade garantikortet och skicka det till oss.

Via smartphone eller surfplatta:



Android:



iOS:



Via Geberit Home-appen:

Lära känna apparaten

Om Geberit AquaClean-apparater

Geberit AquaClean är en WC med integrerad duschfunktion. Apparaten har även samma funktioner som en vanlig toalett. Ytterligare funktioner beror på din produkts utförande.

Funktioner i översikt

Hygienfunktioner:

- WhirlSpray-duschteknik
- automatisk rengöring av duschmunstycket före och efter varje duschförlopp

Komfortfunktioner:

- valbar duschstrålestyrka
- WC-sits och WC-lock med SoftClosing
- ergonomisk manöverpanel på sidan

Rengöring och skötsel:

- avtagbart WC-lock
- lyftbar WC-sits med duschfunktion för rengöring mellan apparat och WC-porslin
- avkalkningsprogram

Apparaten i överblick

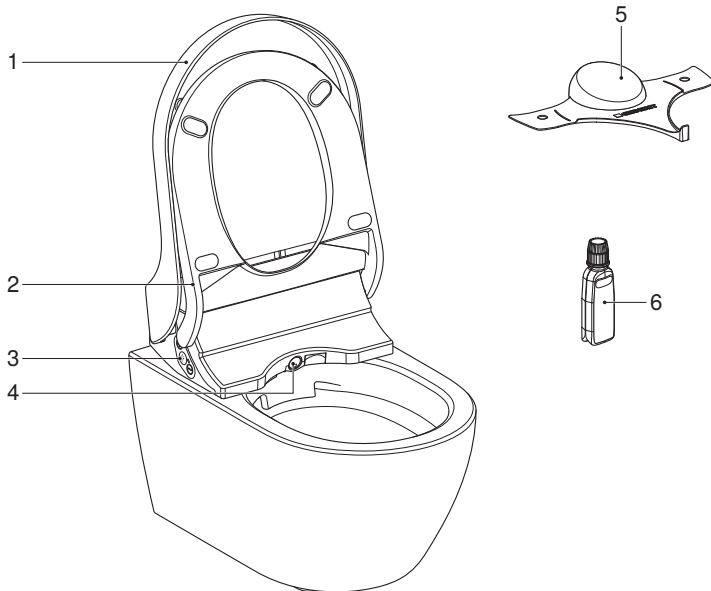

- 1 WC-lock
- 2 WC-sits
- 3 Manöverpanel på sidan med status-LED
- 4 Duscharm med duschmunstycke
- 5 Stänkskydd
- 6 Geberit AquaClean Avkalkningsmedel (artikelnr 147.040.00.1)

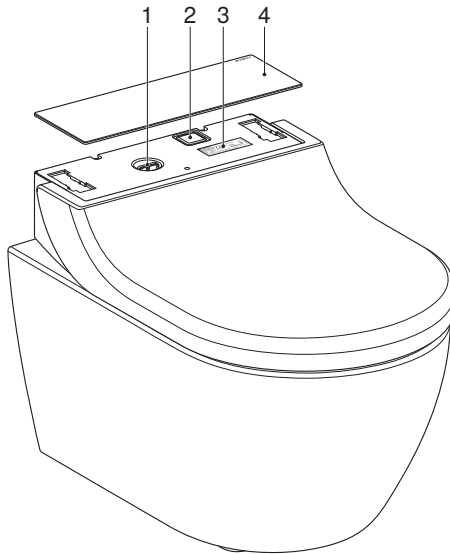
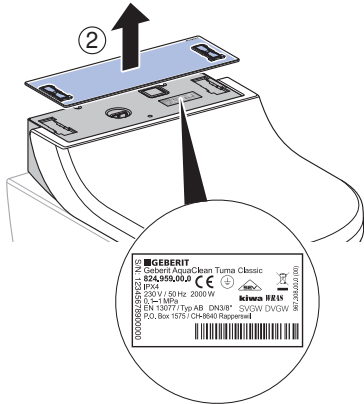
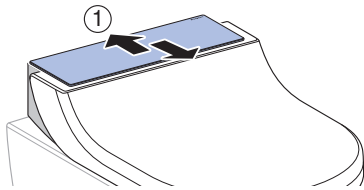

- 1 Påfyllningsöppning med plugg för Geberit AquaClean avkalkningsmedel
- 2 Nätströmbrytare
- 3 Typskylt med serienummer
- 4 Designkåpa

Manöverkonceptet

Om manöverkonceptet

Dusch-WC:n kan manövreras med fjärrkontrollen, med manöverpanelen på sidan eller med Geberit Start-appen.

Manöverpanel på sidan

Med manöverpanelen på sidan kan apparatens dusch-WC-funktioner manövreras.

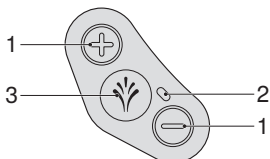

- 1 Knapparna <+>/<->: öka eller minska duschstrålens styrka
- 2 Status-LED
- 3 Knappen <Dusch>: starta och stoppa analduschen

Status-LED på manöverpanelen på sidan

Status-LED:n på manöverpanelen på sidan informerar om apparatens aktuella status.

LED	Beskrivning
Blinkar blått	Apparaten initieras efter att den tillkopplats. En systemsköljning genomförs.
Lyser blått	Värmen är påslagen.
Lyser inte	Värmen är avstängd. Energisparläget är aktivt.
Blinkar blått-rött	Apparaten måste avkalkas. → Se "Avkalkning av apparaten", sida 29.
Blinkar rött	Felmeddelande → se "Dusch-WC:n fungerar inte", sida 34.
Blinkar blått-rött och lyser orange	Apparaten har spärrats och måste avkalkas omgående. Det är inte möjligt att använda duschfunktionerna i spärrat läge. Spärren kan ställas tillbaka 1 duschcykel. Det gör du genom att hålla in knappen <Dusch> i 5 sekunder.
Lyser orange	Apparaten avkalkas. Dusch-WC:n kan inte användas medan avkalkningen pågår.
Blinkar orange	Ett vattenbyte genomförs. → Se "Automatisk vattenväxling".
Blinkar rött och orange samtidigt	Apparaten befinner sig i avkalkningsläge och väntar på att användaren ska utföra en åtgärd.

Extrafunktioner hos knapparna

Med hjälp av knapparnas extrafunktioner kommer du åt ytterligare funktioner på din dusch-WC.

Tabell 1: Manöverpanel på sidan

Funktion	Knapp på manöverpanelen på sidan	På	Av
Köra ut duscharmen för rengöring	Tryck snabbt på <+> och <Dusch> samtidigt.	–	–
Starta avkalkningsfunktionen	Håll in <-> och <Dusch> samtidigt i 5 sekunder.	–	–
Ignorera avkalkningsmeddelande i ytterligare 1 duschcykel	Håll in <Dusch> i 5 sekunder.	Pip (1x)	–

Till- eller frångkoppla apparaten

i Vänta minst 30 sekunder mellan varje frångkoppling och tillkoppling.

1 Fäll upp WC-locket.

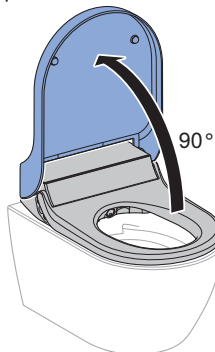

2 Ta av WC-locket.

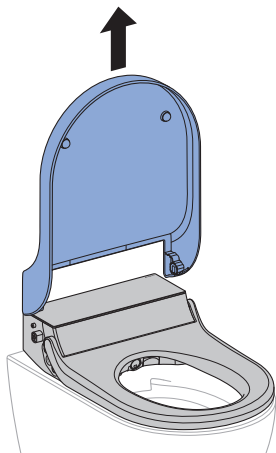

3 Ta av designkåpan.

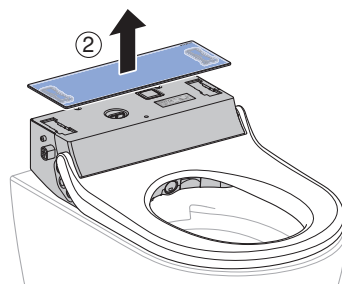
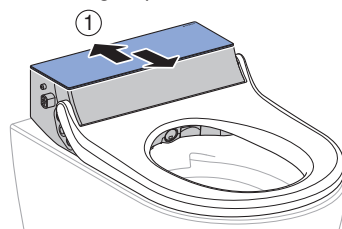

4 Aktivera nätströmbrytaren.

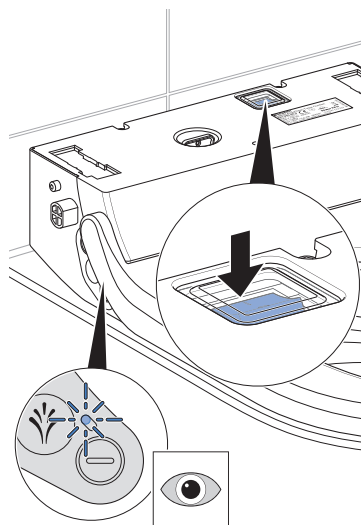

✓ Status-LED på manöverpanelen på sidan blinkar/slocknar.

5 Montera designkåpan.

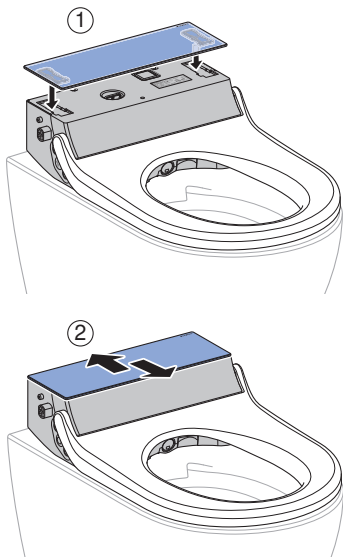

6 Montera WC-locket.

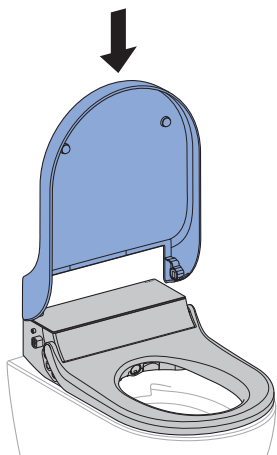

7 Fäll ner WC-locket.

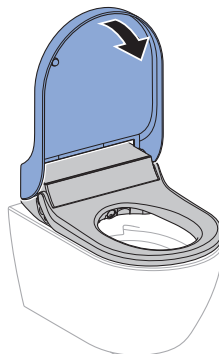

Resultat

- ✓ Apparaten initieras på nytt efter att den tillkopplats.

Geberit appen

Kontrollera kompatibilitet

För att kunna använda Geberit-appen fullt ut behöver du en smartphone: med en aktuell Android- eller iOS-version. Kontrollera vid behov behörigheterna (Bluetooth®, platsfrigivning) och bekräfta dem.

Ladda ner Geberit Home-app

Ladda ner Geberit Home-appen utan kostnad i respektive App-Store:

1 Öppna App-Store på din smartphone.

2 Ange "Geberit Home" i sökfältet.
✓ Geberit Home-appen visas.



3 Ladda ner appen.
✓ Appen laddas ner och visas på din smartphone.

Du kan också skanna respektive QR-kod för att ladda ner Geberit Home-appen:

Android:



iOS:



Använd Geberit Home-appen

Geberit Home-appen kommunicerar med Bluetooth® Geberit duschtoaletten via ett AquaClean-gränssnitt.

i Fjärrkontrollen för Geberit AquaClean duschtoaletten är avaktiverad så länge som duschtoaletten är ansluten till Geberit Home-appen.

i Observera att din enhet kanske inte har en fjärrkontroll eller att vissa funktioner kanske inte är tillgängliga. Funktionerna och inställningarna i Geberit Home-appen varierar beroende på enhet och är markerade med (valfritt).

Du kan utföra följande funktioner och inställningar via Geberit Home-appen:

- Fjärrkontroll
 - Använd fjärrkontrollfunktioner
 - Anpassa och spara personliga inställningar
- Enhetsinställningar
 - Justera och spara grundläggande inställningar
- Geberit Kundtjänst
 - Kontakta Geberit Kundtjänst
- Geberit Prestanda
 - Registrera enhet
 - Förläng garantitjänster
- Uppdatering av programvara
 - Uppdatera firmware

Följande information kan du öppna via Geberit Home-appen:

- Steg-för-steg-instruktioner
 - Rengöring av duschmunstycket och varmluftstorkarm (valfritt)
 - Byte av det keramiska bikakefiltret (valfritt)
 - Indikering avkalkning
- Instruktionsfilmer
 - Spela upp funktionsfilmer
 - Spela upp underhålls- och rengöringsfilmer
- Åtgärda störningar
 - Visa felmeddelanden
- Bruksanvisning
 - Visa bruksanvisning

Så manövrerar du apparaten

Första stegen



Funktionerna kan avaktiveras, aktiveras eller anpassas med manöverpanelen på sidan eller med Geberit Home-appen.

- När en funktion aktiveras piper apparaten (1x).
- När en funktion avaktiveras piper apparaten (2x).

När du startar duschförloppet,

- är analduschen aktiv i 50 sekunder.
- kan duschförloppet när som helst avbrytas.
- kan duschförloppet anpassas efter personliga behov.
- kan grundinställningarna ändras och anpassas efter personliga behov (med Geberit Home-appen).

När användaren stoppar duschförloppet,

- avaktiveras duschfunktionen.
- spolras duschmunstycket intensivt.
- försätts enheten i energisparläge.

Apparatens inställningar

Inställning	Inställningsområde	Fabriksinställningar för grundprofilen
Analduschens strålstyrka	nivå 1–5	nivå 3

Ytterligare inställningar för din apparat i Geberit Home-appen

Inställning	Inställningsområde	Fabriksinställningar för grundprofilen
Analduschens duscharmposition	nivå 1–5	nivå 3
Oscillerande funktion i duscharmen vid analdusch	på/av	på
Uppvärmning duschvatten	på/av	på
Duschvattentemperatur	nivå 1–5	nivå 4
Vattenhårdhet → Se "Avkalkningsmeddelande från enheten".	mjukt/medelhårt/hårt	hårt

Använda analduschen

Förutsättning

- Du sitter på WC-sitsen.

- ▶ Tryck snabbt en gång på knappen <Dusch> på manöverpanelen på sidan.

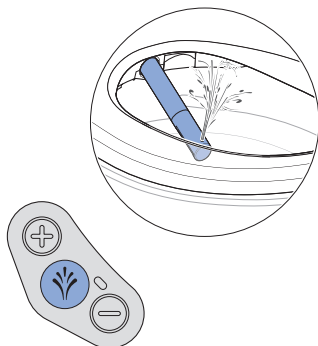

Resultat

- ✓ Duschförloppet startar.
- ✓ Analduschen startar med oscillerande funktion. En mindre mängd vatten rinner ner i WC-porslinet via överfyllnaden. Analduschen är aktiv i 50 sekunder.

- i** Du kan avbryta duschförloppet i förtid genom att trycka på knappen <Dusch> igen.

Anpassa duschförloppet efter dina behov

Ställa in duschstrålens styrka

Förutsättning

- Duschförloppet pågår.
-

- ▶ Tryck på knappen <+> för att öka duschstrålens styrka. Tryck på knappen <-> för att minska duschstrålens styrka.

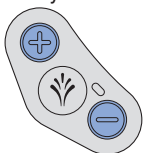

Resultat

- ✓ Duschstrålen blir starkare resp. svagare.
-

- i** Duschstrålens styrka kan ställas in i 5 steg.

Spara personlig användarprofil i Geberit Home-appen

Förutsättning

- Den aktuella versionen av Geberit Home-appen är installerad på din smartphone.
 - Geberit Home-appen utförs.
 - Du befinner dig inom dusch-WC:ns mätområde.
-

- ▶ Spara inställningarna i Geberit Home-appen.
-

Resultat

- ✓ Den personliga användarprofilen är sparad på din smartphone.
- ✓ Inställningarna gäller för alla anslutna dusch-WC:er.

Rengöring och avkalkning av apparaten

Skötselinstruktion

Du har valt en produkt med en yta av hög kvalitet. Observera nedanstående skötselinstruktioner.

Tillverkaren ansvarar inte för produktskador som uppstår på grund av felaktig skötsel och hantering.

Allmän rengöringsrekommendation

Genom att följa rengöringsintervallerna säkerställer du att dusch-WC:n fungerar felfritt. Rengöringsarbetena får endast utföras med lämpliga rengöringsmedel och rengöringsprodukter. → Se "Lämpliga rengöringsmedel och rengöringsprodukter".

Rengöringsintervall	Rengöringsarbete
Dagligen	<ul style="list-style-type: none">▶ Ta bort vattendroppar med en mjuk, luddfri trasa för att förebygga kalkfläckar.
Veckovis	<ul style="list-style-type: none">▶ Rengör WC-porslinet med Geberit AquaClean-rengöringsmedel. → Se "Skötselinstruktioner för sanitetsartiklar".▶ Rengör alla ytor och hörn ordentligt. → Se "Rengöra WC-locket, WC-sitsen och kåpan".▶ Kontrollera duschmunstycket och rengör det vid behov. → Se "Rengöra duschmunstycket".▶ Skölj duschmunstycket under rinnande vatten för att avlägsna partiklar.

Automatiskt vattenbyte

Om duschtoaletten inte används på mer än 2 veckor spolas den med rent vatten när den aktiveras. På så vis säkerställs duschvattnets kvalitet före användning.

Riktad desinfektion

Desinfektion behövs bara om det föreligger konkret smittorisk p.g.a. smittämnen. I övrigt ska rekommenderade rengöringsintervall följas och angivna rengöringsarbeten utföras.

→ Se "Allmän rengöringsrekommendation".

OBSERVERA

Aggressiva desinfektionsmedel

Desinfektion med aggressiva desinfektionsmedel kan orsaka ytskador.

- ▶ Använd endast alkoholbaserade desinfektionsmedel som även är lämpade för desinfektion av händer och hud.
- ▶ Observera tillverkarens säkerhetsanvisningar vid hantering av farliga ämnen.

Desinfektionstyp	Desinfektionsförfarande
Våt torkdesinfektion Används på blanka ytor som tål att gnuggas	<ul style="list-style-type: none">▶ Fukta ytorna helt och hållet med desinfektionsmedel.▶ Låt desinfektionsmedlet verka enligt tillverkarens anvisningar.▶ Gnugga sedan ytorna med engångstrasor.

Lämpliga rengöringsmedel och rengöringsprodukter

OBSERVERA

Aggressiva avkalkningsmedel

Olämpliga avkalkningsmedel kan leda till skador på apparaten.

- ▶ Använd endast avkalkningsmedel Geberit AquaClean vid avkalkning.
- ▶ Observera kapitlet Avkalkning av enheten.

OBSERVERA





Aggressiva och skurande rengöringsmedel



Rengöring med aggressiva och skurande rengöringsmedel kan orsaka ytskador.

- ▶ Använd Geberit AquaClean rengöringsmedel.
- ▶ Observera rengörings- och skötselanvisningarna.

Vi rekommenderar att använda Geberit AquaClean rengöringsset som innehåller ett rengöringsmedel som är klart att använda och optimalt anpassat till alla Geberit AquaClean ytor.

Rekommenderade egenskaper för lämpliga rengöringsmedel och lämpliga rengöringsprodukter för optimalt utförda rengöringsarbeten:

Symbol	Egenskaper för lämpliga rengöringsmedel
	Hudvänlig
	Lite sur, till exempel utspädd citronsyra
	Lätt skumbildande
	Flytande
	Kan spädas med vatten

Symbol	Lämpliga rengöringsprodukter
	Mjuka, finporiga rengöringsvampar
	Mjuka och luddfria trasor
	WC-borste

Skötsel­anvisningar för släta ytor

Samtliga blanka ytor kan rengöras hygieniskt med vatten och ett flytande, hudvänligt och mildt rengöringsmedel.



Aggressiva och polerande rengöringsmedel kan skada ytan. Använd endast flytande, hudvänliga och milda rengöringsmedel. Geberit AquaClean rengöringsset (artikelnr 242.547.00.1) innehåller ett rengöringsmedel som är klart att använda och optimalt anpassat till alla Geberit AquaClean ytor.

Skötsel­anvisningar för sanitetspor­slin

- Använd vanligt rengöringsmedel och följ tillverkarens anvisningar.
- WC-sitsen eller urinallocket ska vara öppet eller demonterat under tiden som rengöringsmedel verkar.
- Använd rengöringsmedel som innehåller klor, slipande eller skurande medel endast för att ta bort svåra avlagringar.
- Använd aldrig vassa eller spetsiga föremål vid rengöringen.

Smuts	Skötsel
Rengöring varje dag	<ul style="list-style-type: none">▶ Använd flytande, mildt rengöringsmedel och vatten.▶ Torka av ytan med en mjuk, luddfri trasa.
Vid envis smuts	<ul style="list-style-type: none">▶ Använd ett rengöringsmedel som är lämpligt för sanitetspor­slin eller mildt skurmedel.▶ Ta bort kalkavlagringar med mild ättikslösning.▶ Rengör ytan med vatten.▶ Torka av ytan med en mjuk, luddfri trasa.
Kraftiga avlagringar	<p>Organiska avlagringar (brun eller svart smuts):</p> <ul style="list-style-type: none">▶ Rengör de berörda ställena med ett vanligt rengörings­medel som innehåller klor. Beakta tillverkarens informa­tion om rengöringsmedlet. Låt inte rengöringsmedlet ver­ka längre än 2 timmar.▶ Rengör ytan med vatten.▶ Torka av ytan med en mjuk, luddfri trasa. <p>Kiselavlagringar (grå smuts):</p> <ul style="list-style-type: none">▶ Fukta en mikrofibertrasa med glaskeramikrengörare.▶ Rengör de berörda ställen med cirkelformade rörelser. Kiselavlagringar är mycket svåra att få bort och du mäs­te eventuellt rengöra flera gånger.▶ Rengör ytan med vatten.▶ Torka av ytan med en mjuk, luddfri trasa.

Rengöring mellan apparat och WC-porslin



VARNING

Livsfara p.g.a. elektriska stötar

Om ingen avtagningsbegränsare (säkerhetslina) används kan det hanna vatten i apparaten.

- ▶ Avtagningsbegränsarens lina får inte kapas eller skadas.
- ▶ Avtagningsbegränsaren får inte manipuleras eller avlägsnas.

1 Stäng av apparaten.

2 Lossa apparaten från montageplattan.

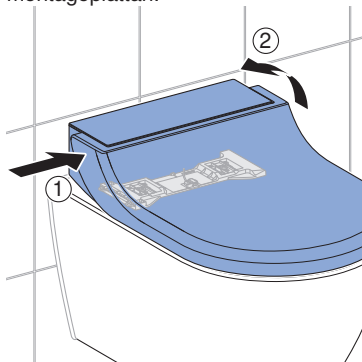

3 Lyft apparaten så högt avtagningsbegränsaren tillåter. Rengör mellanrummet mellan duscht-WC:n och WC-porslinet.

4 Montera apparaten på montageplattan. Se till att den är ordentligt fasthakad.



5 Starta apparaten.

Skötselanvisningar för WC-sits

Tänk på följande vid rengöring av Toaletsitsen:

- Se till så att WC-sitsen är uppfälld eller demonterad medan rengöringsmedlet verkar.
- Använd inte rengöringsmedel som fräter eller innehåller klor eller syror.
- Använd inte rengöringsmedel som slipar eller polerar.
- Använd aldrig vassa eller spetsiga föremål vid rengöringen.
- Använd flytande, mildt rengöringsmedel och vatten.
- Använd en mjuk, luddfri trasa.
- Avlägsna genast ämnen som innehåller lösningsmedel.

Ta av WC-locket

- 1 Fäll upp WC-locket.

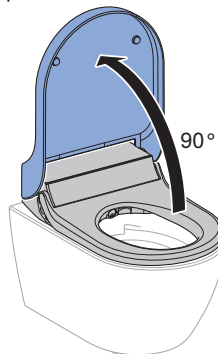

- 2 Ta av WC-locket.

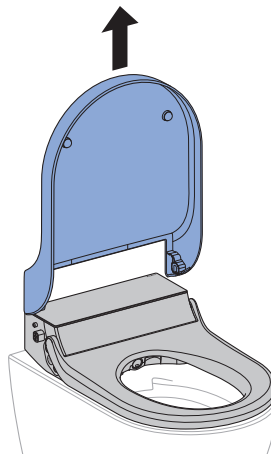

Rengöra WC-locket, WC-sitsen och kåpan

i Var försiktig så att du inte repar ytorna. Lägg alltid komponenterna på ett mjukt underlag som inte repar.

1 Spraya Geberit AquaClean rengöringsmedel på ytorna. Torka av ytorna med en mjuk, fuktig, luddfri trasa.

2 Öppna WC-locket.

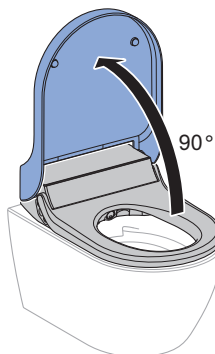

3 Ta av WC-locket.

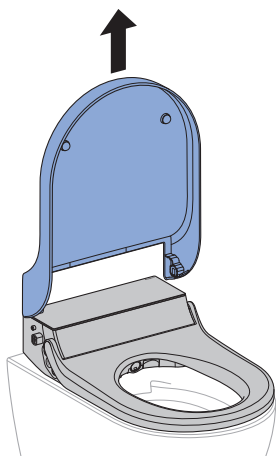

4 Ta av designkåpan för att utföra en fullständig rengöring.

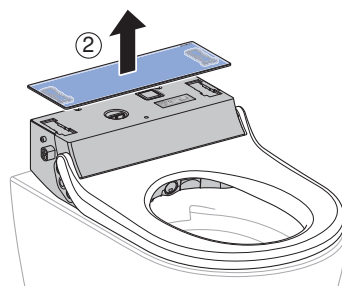
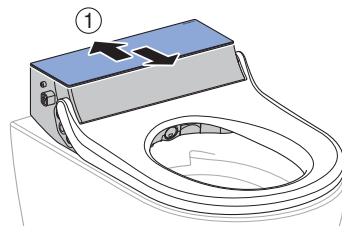

5 Spraya WC-locket och WC-sitsen med Geberit AquaClean rengöringsmedel. Torka av ytorna med en mjuk, fuktig, luddfri trasa.

6 Torka sedan alla ytor med en mjuk, luddfri trasa.

7 Efter rengöringen sätter du ihop apparaten igen i omvänd ordningsföljd.

Rengöring av duschmunstycket

- i** • Använd en mjuk, luddfri trasa vid rengöring.
- Geberit AquaClean rengöringsmedel lämpar sig för alla apparatens ytor.

1 Fäll upp WC-locket och WC-sitsen.

2 Tryck samtidigt på knapparna <+> och <Dusch> på manöverpanelen på sidan.

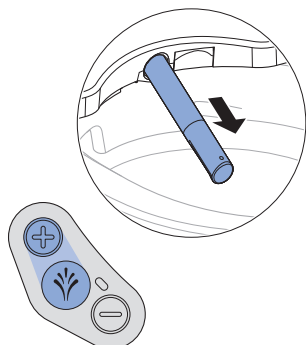

✓ Duscharmen körs ut helt.

3 Håll fast duscharmen och ta av duschmunstycket genom att dra det framåt, så att det kan rengöras och avkalkas. Se alltid till att föra duschmunstycket rakt i förhållande till duscharmen.

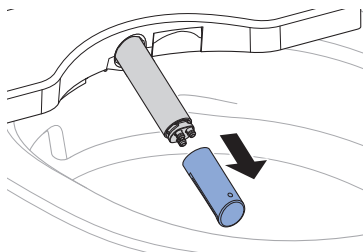

4 Byt ut duschmunstycket om det inte längre går att rengöra och avkalka fullständigt.

5 Spraya Geberit AquaClean rengöringsmedel på duscharmen. Spola sedan av den grundligt med varmt vatten.

6 Torka duschmunstycket noga.

7 Montera duschmunstycket.

8 Tryck på knappen <Dusch> på manöverpanelen på sidan.



✓ Duscharmen körs in helt.
Rengöringsförloppet är avslutat.

Avkalkning av apparaten

OBSERVERA

Aggressiva avkalkningsmedel

Olämpliga avkalkningsmedel kan leda till skador på apparaten.

- ▶ Använd endast avkalkningsmedel Geberit AquaClean vid avkalkning.
- ▶ Observera kapitlet Avkalkning av enheten.



- Minst en gång per år måste en avkalkning genomföras, men det kan vara nödvändigt fler gånger beroende på antalet duschcykler.
- Under avkalkningsprocessen kan duschtoaletten fortsätta att användas utan duschfunktioner.
- Avkalkningen tar upp till 30 minuter. När den orange status-LED-lampan slocknar är duschfunktionen driftsklar igen.
- Ta bort stänk från Geberit AquaClean avkalkningsmedel direkt med en fuktig trasa.

Förutsättning

- Status-LED:n på manöverpanelen blinkar blått och rött, eller blinkar blått och rött och lyser orange samtidigt.
- WC-locket är avtaget.

- 1 Ta av designkåpan.

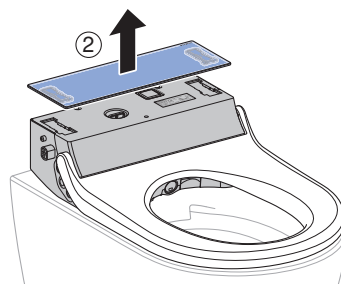
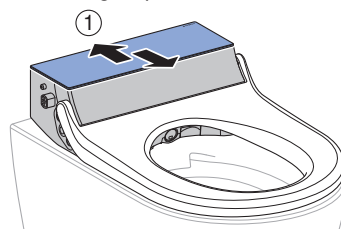

- 2 Avlägsna pluggen.

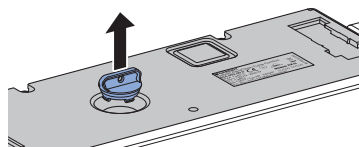

- 3** Tryck på knapparna <-> och <Dusch> på manöverpanelen på sidan samtidigt i mer än 5 sekunder tills LED-displayen börjar blinka rött och orange samtidigt.

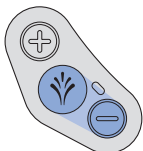

- ✓ Status-LED:n på manöverpanelen på sidan blinkar samtidigt orange och rött.

- 4** Fyll på ungefär en halv flaska Geberit AquaClean avkalkningsmedel i apparaten.

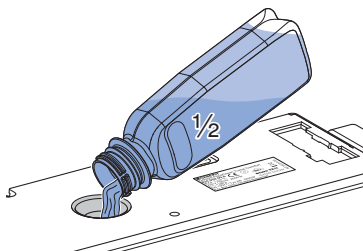

- 5** Tryck på knappen <Dusch> på manöverpanelen på sidan.



- ✓ Status-LED:n lyser orange.
- ✓ Apparaten bearbetar avkalkningsmedlet och en mindre mängd avkalkningsmedel rinner ner i WC-porslinet. Efter ca 15 sekunder blinkar status-LED:n på manöverpanelen på sidan rött och orange samtidigt.

- 6** Fyll på resten av Geberit AquaClean avkalkningsmedel i apparaten.

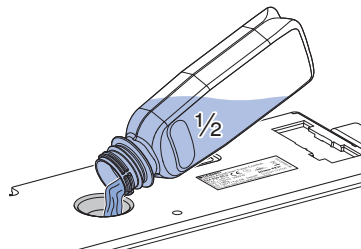

- 7** Tryck på knappen <Dusch> på manöverpanelen på sidan.



- ✓ Status-LED:n lyser orange tills avkalkningsprogrammet är avslutat.

- 8** Ta genast bort stänk från avkalkningsmedlet med en fuktig trasa.

- 9** Sätt tillbaka pluggen.

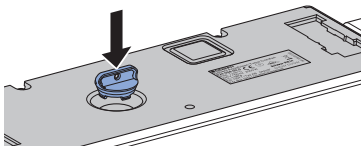

- 10** Montera designkåpan.

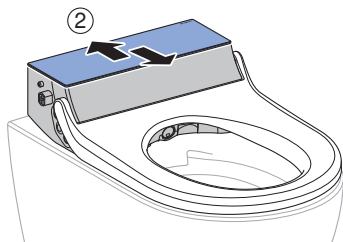
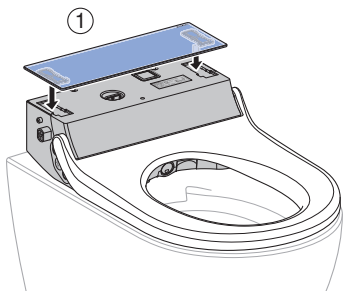

- 11** Montera WC-locket.

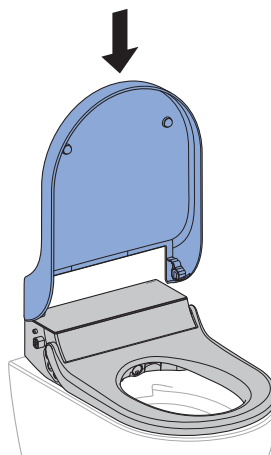

Avkalkningsmeddelande från apparaten

Apparaten kan ställas in på den lokala vattenhårdheten enligt följande tabell via Geberit Home-appen. Genom denna anpassning undviks onödiga avkalkningsförlopp och miljön skonas. Trots detta måste enheten ändå avkalkas regelbundet.

Yta	°fH	°dH	°eH
mjukt	≤ 15	≤ 8	≤ 11
medel	15–25	8–14	11–18
hårt	> 25	> 14	> 18

Följande tabell hjälper dig att identifiera avkalkningsmeddelanden och utföra rätt felavhjälpning för meddelandet.

Orsak	Meddelande	Felavhjälpning
Regelbunden avkalkning: minst en gång per år	<ul style="list-style-type: none"> Status-LED-lampan på manöverpanelen blinkar blått-rött. Geberit Home-appen visar ett avkalkningsmeddelande. 	<ul style="list-style-type: none"> Genomför avkalkningen. → Se "Avkalkning av apparaten", sida 29.
Enheten spärrad: flera avböjda avkalkningsuppmaningar	<ul style="list-style-type: none"> Status-LED:n på manöverpanelen lyser orange och blinkar samtidigt blått-rött. Geberit Home-appen visar ett avkalkningsmeddelande. 	<p>Förutsättning</p> <ul style="list-style-type: none"> Ett duschförlopp utan avkalkning är inte längre möjligt. Genomför avkalkningen. → Se "Avkalkning av apparaten", sida 29.

Så åtgärdar du störningar

Tillvägagångssätt vid störningar

Följande tabell visar hur du går tillväga vid störningar:

- Utför stegen efter varandra tills apparaten inte längre meddelar några fel eller tills den fungerar igen.
- Utför stegen i angiven ordningsföljd.

Steg	Problembeskrivning	Felavhjälpning
1	Dusch-WC:n meddelar ett fel eller fungerar inte.	<ul style="list-style-type: none">▶ Stäng av apparaten. → Se "Till- eller frånkoppla apparaten", sida 14.▶ Vänta 30 sekunder.▶ Starta apparaten. → Se "Till- eller frånkoppla apparaten", sida 14.
2	Steg 1 har utförts. Dusch-WC:n meddelar fortfarande ett fel eller fungerar fortfarande inte.	<ul style="list-style-type: none">▶ Kontrollera status-LED:n på manöverpanelen på sidan. → Se "Status-LED på manöverpanelen på sidan", sida 13.
3	Steg 1 och 2 har utförts. Dusch-WC:n meddelar fortfarande ett fel eller fungerar fortfarande inte.	<ul style="list-style-type: none">▶ Kontrollera problembeskrivningarna från feltabellen och utför motsvarande felavhjälpning efter behov. → Se "Dusch-WC:n fungerar inte", sida 34 och "Övriga funktionsfel", sida 35.
4	Steg 1 till 3 har utförts. Dusch-WC:n meddelar fortfarande ett fel eller fungerar fortfarande inte.	<ul style="list-style-type: none">▶ Kontakta kundtjänst.

Dusch-WC:n fungerar inte

Nedanstående tabell hjälper dig vid felsökningen om dusch-WC:n inte fungerar.



FARA

Elektrisk stöt

Felaktigt genomförda underhållsarbeten och felåtgärder kan leda till svåra skador och dödsfall.

- ▶ Vid felfunktioner ska apparaten omgående stängas av via nätströmbrytaren och kundtjänst kontaktas.
- ▶ Elinstallationer på apparaten får endast genomföras av utbildade, behöriga elektriker.
- ▶ På- och ombyggnad på apparaten får endast utföras av utbildad fackpersonal.



Dusch-WC:n kan även vid störning användas som en vanlig WC. Duscharmen måste vara helt inkörd. WC-spolningen utlöser du som vanligt med manövreringsknapparna.

Problembeskrivning	Orsak	Felavhjälpning
Säkringen eller jordfelsbrytaren i elskåpet utlöses en gång.	En störning har uppstått	<ul style="list-style-type: none">▶ Byt ut eller återställ säkringen i elskåpet.▶ Återställ jordfelsbrytaren i elskåpet. <hr/> Resultat <ul style="list-style-type: none">✓ Apparaten initieras på nytt efter att den tillkopplats. En användning av apparaten utlöser ingen säkring eller jordfelsbrytare.
Säkringen eller jordfelsbrytaren i elskåpet utlöses flera gånger då apparaten används.	Apparaten är defekt	<ul style="list-style-type: none">▶ Byt ut eller återställ säkringen resp. jordfelsbrytaren i elskåpet.▶ Dra ur nätkontakten (om sådan finns).▶ Kontakta kundtjänst.
Produkten har en okänd teknisk defekt.	En störning har uppstått	<ul style="list-style-type: none">▶ Lös ut säkringen resp. jordfelsbrytaren i elskåpet.▶ Dra ur nätkontakten (om sådan finns).▶ Kontakta kundtjänst.▶ Låt en fackman kontrollera strömförsörjningen.

Övriga funktionsfel

Nedanstående tabell hjälper dig vid felsökningen om enstaka funktioner hos dusch-WC:n slutat fungera.



Dusch-WC:n kan även vid störning användas som en vanlig WC. Duscharmen måste vara helt inkörd. WC-spolningen utlöser du som vanligt med manövreringsknapparna.



Om apparaten är defekt stänger du av den med nätströmbrytaren.

Problembeskrivning	Orsak	Felavhjälpning
Duscharmen fungerar inte korrekt.	En störning har uppstått	<ul style="list-style-type: none">▶ Stäng av apparaten. → Se "Till- eller fränkoppla apparaten", sida 14.▶ Vänta 30 sekunder.▶ Starta apparaten. → Se "Till- eller fränkoppla apparaten", sida 14. <hr/> Resultat <ul style="list-style-type: none">✓ Apparaten initieras på nytt efter att den tillkopplats.
Duschens rengöringseffekt börjar avta.	Duschmunstyckena igensatta eller defekta	<ul style="list-style-type: none">▶ Rengör eller byt ut duschmunstyckena. → Se "Rengöring av duschmunstycket", sida 28.▶ Avkalka apparaten. → Se "Avkalkning av apparaten", sida 29.
Dusch-WC:n uppnår inte längre önskad temperatur vid dusch.	Dusch-WC:n smutsig	<ul style="list-style-type: none">▶ Avkalka apparaten. → Se "Avkalkning av apparaten", sida 29.▶ Stäng av apparaten. → Se "Till- eller fränkoppla apparaten", sida 14.▶ Vänta 30 sekunder.▶ Starta apparaten. → Se "Till- eller fränkoppla apparaten", sida 14. <hr/> Resultat <ul style="list-style-type: none">✓ Apparaten initieras på nytt efter att den tillkopplats.

Problembeskrivning	Orsak	Felavhjälpning
Status-LED blinkar rött.	En störning har uppstått	<ul style="list-style-type: none"> ▶ Stäng av apparaten. → Se "Till- eller frånkoppla apparaten", sida 14. ▶ Vänta 30 sekunder. ▶ Starta apparaten. → Se "Till- eller frånkoppla apparaten", sida 14. <hr/> <p>Resultat</p> <ul style="list-style-type: none"> ✓ Apparaten initieras på nytt efter att den tillkopplats.
	Initieringen misslyckades	<ul style="list-style-type: none"> ▶ Kontakta kundtjänst.

2 / 2

Hållbarhet

Geberitkoncernen och hållbarhet

Som europeisk marknadsledare inom sanitetsbranschen står Geberit för vattenbesparande, resurseffektivitet och hållbar byggnation. Koncernen har i flera decennier bevisat att en långvarigt framgångsrik affärsverksamhet går att förena med miljövänligt och etiskt agerande. En företagsledning med sikte på hållbarhet hjälper till att spara kostnader och minimera risker. Geberit satsar på att vara en förebild för kunder, leverantörer och andra partner och sätta ribban ännu högre. Hit räknas vattensnåla och hållbara produkter, en säker, miljövänlig och resurseffektiv produktion, ett anskaffande och en logistik med höga miljömässiga och etiska standarder samt goda arbetsvillkor för 12 000 engagerade och kompetenta medarbetare över hela världen. Samhällsansvaret realiseras bland annat inom ramen för internationella stödupprojekt för den grundläggande kompetensen vatten.

Ecodesign – Livscykelanalys

Grundprincipen för hållbara produkter är en systematisk innovationsprocess där de miljövänligaste materialen och funktionsprinciperna används, risker minimeras och en hög resurseffektivitet eftersträvas. En detaljerad livscykelanalys kan levereras med denna produkt på förfrågan.

Ekotips

Denna produkt har utvecklats med största noggrannhet, även med hänsyn till förbrukning av energi, vatten och resurser (se även Tekniska data). Du kan minska produktens påverkan på miljön genom att följa dessa rekommendationer:

- Stäng av apparaten när du åker på semester.
- Avbryt duschfunktionen manuellt för att spara varmvatten.
- Använd lite papper vid torkning.
- Stäng av varmvattenberedarens uppvärmningsfunktion när du inte behöver något varmt duschvatten.
- Använd miljövänliga rengöringsmedel.
- Underhåll apparaten regelbundet och behandla den omsorgsfullt för att förlänga livslängden.
- Återlämna defekta apparater till Geberit eller annan partner för korrekt avfallshantering.

Avfallshantering

Avfallshantering av förbrukade elektriska och elektroniska apparater



Symbolen med den överkorsade soptunnan på hjul betyder att avfall från elektrisk och elektronisk utrustning inte får slängas tillsammans med restavfall, utan måste kasseras separat. Slut användare är enligt lag skyldiga att lämna tillbaka gamla enheter till offentliga organ med ansvar för avfallshantering, distributörer eller tillverkare för korrekt avfallshantering. Geberit. Många distributörer av elektriska och elektroniska produkter är skyldiga att utan kostnad ta tillbaka avfall som utgörs av eller innehåller elektriska och elektroniska produkter. Vid återlämning till Geberit, kontakta ansvarigt sälj- eller serviceföretag.

Gamla batterier och ackumulatorer som inte medföljer den gamla apparaten samt lampor som kan tas bort från den gamla apparaten utan att förstöras måste separeras från den gamla apparaten innan den lämnas på en avfallshanteringsstation.

Om personuppgifter lagras i den gamla apparaten är slutanvändarna själva ansvariga för att radera dem innan apparaten lämnas in till en avfallshanteringsstation.

Slutanvändargaranti

Slutanvändargaranti

Följande slutanvändargaranti ("garanti") gäller vid sidan om den lagstadgade produktgarantin, som inte påverkas av denna garanti. De rättigheter som följer av den lagstadgade produktgarantin kan göras gällande kostnadsfritt och oberoende av denna garanti. Du begränsas inte av denna garanti.

Denna garanti gäller endast fasta Geberit AquaClean produkter märkta med ett Geberit serienummer ("produkt").

Garantin beviljas endast om produkten har installerats i vissa länder. En lista över dessa länder finns på den sista sidan i bruksanvisningen ("lista"). Garantin beviljas av det Geberit företag som ansvarar för det land där produkten installerades ("Geberit"). Kontaktuppgifter och webbadress för Geberit finns i listan.

1. Geberit garanterar slutkunden att denna produkt är fri från material- och tillverkningsfel. Garantin gäller i två år från och med det datum då produkten installerades hos slutkunden. Slutkunden kan förlänga garantin med ytterligare ett år till totalt tre år om denne, inom 90 dagar från installationsdatumet, antingen returnerar garantikortet som bifogats produkten ifyllt till Geberit eller skickar in garantiformuläret på Geberits webbplats (nedan kallad "garantitiden").
Garantin omfattar följande:
 - Under garantitidens första två år åtar sig Geberit att reparera eller byta ut de defekta delarna utan kostnad vid material- eller tillverkningsfel genom en av Geberit anlitad kundtjänst.
 - Under garantitidens tredje år åtar sig Geberit att utan kostnad leverera reservdelar för utbyte av delar som är defekta på grund av material- eller tillverkningsfel. Reservdelarna skickas till en av Geberit auktoriserad kundtjänst som anlitas av kunden att genomföra reparationen.
2. Ytterligare krav från slutanvändarens sida gentemot Geberit på grund av denna garanti är uteslutna.
3. Garantin gäller bara under följande förutsättningar:
 - Produkten har installerats och tagits i drift av en VVS-firma eller en av Geberit auktoriserad kundtjänst. Slutkunden kommer att få en översikt över den av Geberit auktoriserade kundtjänsten på begäran hos Geberit.
 - Inga ändringar har utförts på produkten, i synnerhet har inga delar tagits bort, bytts ut eller ytterligare installationer utförts.
 - Defekten på produkten har inte förorsakats av felaktig installation eller användning samt bristfällig skötsel eller bristfälligt underhåll.
4. För att göra rättigheterna gällande enligt denna garanti räcker det med ett skriftligt eller muntligt meddelande till Geberit via kontaktuppgifterna i listan eller på Geberits webbplats tillsammans med kvittot där produktbeteckningen och installationsdatumet framgår. Följande uppgifter är obligatoriska:
 - Namn, adress och e-postadress till kunden som köpte produkten, eventuellt även företagsnamn och telefonnummer
 - Produktens modell och serienummer
 - Information om produktens material- eller tillverkningsfel

5. Denna garanti regleras uteslutande enligt lagarna i det land där produkten installerades. FN-konventionen angående avtal om internationella köp av varor är uttryckligen utesluten. Om kunden är en näringsidkare eller en juridisk person, eller om det rör sig om en särskild offentligrättslig fond är jurisdiktionen för alla tvister som uppstår till följd av avtalsförhållanden mellan kunden och leverantören platsen där Geberit har sitt säte.

Tekniska data och överensstämmelse

Tekniska data

Märkspänning	230 V AC
Nätfrekvens	50 Hz
Effekt	2000 W
Effekt standby	≤ 0,5 W
Kapslingsklass	IPX4
Skyddsklass	I
Frekvensområde	2400–2483,5 MHz
Maximal utgångseffekt	0 dBm
Sändningsteknik	Bluetooth® Low Energy ¹⁾
Nätanslutning	Nätanslutning via systemkontakt med böjlig, mantlad tretrådsledning
Duschkörloppets varaktighet	50 s
Antal trycksteg duschstråle	5
Vattentemperatur	37 °C
Driftstemperatur	5–40 °C
Flödestryck	50–1000 kPa
	0,5–10 bar
Minsta flödestryck	0,5 bar
	50 kPa
Beräknat flöde	0,02 l/s
Maximal belastning WC-sits	150 kg

¹⁾ Märket Bluetooth® och dess logotyper är egendom som tillhör Bluetooth SIG, Inc. och används av Geberit med licens.

Förenklad EU-försäkring om överensstämmelse

Härmed försäkras Geberit International AG att denna typ av radioutrustning Geberit AquaClean Tuma överensstämmer med direktiv 2014/53/EU.

Den fullständiga texten till EU-försäkringen om överensstämmelse finns på följande webbadress: <https://doc.geberit.com/969453000.pdf>.

(CH) Geberit Vertriebs AG
Schachenstrasse 77
CH-8645 Jona
T 0848 882 982
www.geberit-aquaclean.ch

(DE) Geberit Vertriebs GmbH
Kundendienst/Serviceestelle
Theuerbachstrasse 1
D-88630 Pfullendorf
T (075 52) 934 10 11
F (075 52) 934 866
www.geberit-aquaclean.de

(AT) Geberit Vertriebs GmbH & Co. KG
Geberitstrasse 1
A-3140 Pottenbrunn / St. Pölten
T +43 2742 401-500
www.geberit-aquaclean.at

(AE) Geberit International Sales AG
Dubai Branch
B702-B705
Building No. 1
Dubai Design District
PO Box
UAE-282317 Dubai
T +971 4 204 5477
F +971 4 204 5497
www.geberit.ae

(BE) Geberit nv
Ossegemstraat 24
B-1860 Meise
T +32 2 252 0111
F +32 2 251 0867
www.geberit-aquaclean.be

(BG) Юнитрейд Интернешънъл ЕООД
бул. "Черни връх" 161-А
1407 София
T 02/ 968 11 11
F 02/ 968 10 01
www.unitrade-bg.com

(CN) 吉博力(上海)贸易有限公司
地址: 上海市嘉定区南翔高科
技术园区惠平路1515号
邮编: 201802

(CZ) Geberit spol. s r.o.
Sokolovská 2408/222
190 00 Praha 9
T +420 547 212 335
F +420 547 212 340
www.geberit.cz

(DK) Geberit A/S
Lægårdsvej 26
DK-8520 Lystrup
T +45 86 74 10 86
F +45 86 74 10 98
www.geberit-aquaclean.dk

(ES) Geberit, S.A.U.
Plaza Europa, 2-4, 6ª planta
ES-08902 L'Hospitalet del Llobregat
(Barcelona)
T +34 902 170 635
www.geberit-aquaclean.es

(FI) Geberit Oy
Tahkotie 1
FI-01530 Vantaa
P +358 9 867 8450
www.geberit.fi

(FR) Geberit France
ZA du Bois Gasseau - CS40252
Samoreau
FR-77215 Avon Cedex
Téléphone 01 60 71 66 61
T +33(0)825 801 603
F +33(0)825 801 604
www.geberit-aquaclean.fr

(GB) Geberit Sales Ltd.
Geberit House
Edgehill Drive
Warwick
CV34 6NH
T (0)1926 516 800
T (0)1926 516 809
In Eire T +44 1622 717 811
www.geberit-aquaclean.co.uk

(HR) Predstavništvo Geberit
prodaja d.o.o. Ruše
Samoborska cesta 218
10090 Zagreb, HR
T +385 1 3867 800
F +385 1 3867 801
www.geberit.hr

(HU) Geberit Kft
1117 Budapest,
Aliz utca 2.
T +36 1 204 4187
www.geberit.hu

(IT) Geberit Marketing e Distribuzione SA
Via Gerre 4
CH-6928 Manno
T +41 91 611 92 92
F +41 91 611 93 93
www.geberit-aquaclean.it

(LU) Geberit Luxembourg
61, avenue de la Libération
L-3850 Schifflange
T +352 54 52 26
F +352 54 54 91
www.geberit.lu

(NL) Geberit B.V.
Fultonbaan 15
3439 NE Nieuwegein
T +31 (0)3060 57700
F +31 (0)3060 53392
www.geberit-aquaclean.nl

(NO) Geberit AS
Luhrtoppen 2
N-1470 Lørenskog
T +47 67 97 82 00
www.geberit-aquaclean.no

(PL) Geberit Sp. z o.o.
ul. Postępu 1
02-676 Warszawa
T +48 22 843 06 96
www.geberit-aquaclean.pl

(PT) Geberit Tecnologia Sanitária, S.A
Rua Cupertino de Miranda, nº 12-2º A
PT-1600-485 LISBOA
www.geberit.pt

(RO) Geberit International Sales AG
Splaiul Unirii, Nr. 86, Et. 3
Sector 4, Bucharest
T +40 21 330 30 80/81
F +40 21 330 31 61
www.geberit.ro

(RS) Geberit - Predstavništvo za
Republiku Srbiju i Republiku Crnu Goru
Vojvode Skopljanca 24
SR-11000 Beograd
T +381 11 30 96 430
F +381 11 30 96 431
www.geberit.rs

(RU) ООО „ГЕБЕРИТ РУС“
Олимпийский пр., 16, стр.5, 5 этаж
129110 Москва
тел.: +7 495 783 83 30
www.geberit.ru

(SE) Geberit AB
Folketshusgatan 1
Box 140
295 22 Bromölla
T +46 40 680 89 30
www.geberit.se

(SI) Geberit prodaja, d.o.o.
Bezena 55
2342 Ruše
T 01 586 22 00
F 01 586 22 19
www.geberit.si

(SK) Geberit Slovensko s.r.o
Karadžičova 10
821 08 Bratislava 2
T +421 2 49 20 30 71
www.geberit.sk

(TR) Geberit Tesisat Sistemleri Tic Ltd. ti.
Içerenköy Mah. Engin Sok. No. 10,
34752 Atasehir-Ystanbul, Turkey
T +90 216 340 82 73
F +90 216 340 82 79
www.geberit.com.tr

(ZA) Geberit Southern Africa (Pty.) Ltd.
6 Meadowview Lane,
Meadowview Business Estate,
Longmeadow,
Linbro Park
Johannesburg,
South Africa
T +27 11 444 5070
F +27 11 444 5992
www.geberit.co.za

